

Dell™ Плоскопанельный монитор E1910H - Руководство пользователя

[О мониторе](#)

[Установка монитора](#)

[Работа с монитором](#)

[Поиск и устранение неисправностей](#)

[Приложение](#)

Примечания, уведомления и меры предосторожности



ПРИМЕЧАНИЕ: ПРИМЕЧАНИЕ означает важную информацию, помогающую использовать компьютер оптимальным образом.



УВЕДОМЛЕНИЕ: УВЕДОМЛЕНИЕ означает потенциальное повреждение оборудования или потерю данных с указанием способов предотвращения проблемы.



ОСТОРОЖНО! ОСТОРОЖНО означает потенциальную опасность повреждения имущества, травмы или смерти.

Информация данного документа может изменяться без предварительного уведомления.
© 2009 Dell Inc. Все права защищены

Воспроизводство данных материалов в любой форме без письменного разрешения Dell Inc. строго запрещено.

Торговые марки, используемые в данном тексте: *DELL* и логотип *DELL* являются торговыми марками Dell Inc.; *Microsoft*, *Windows* являются либо зарегистрированными торговыми марками, либо торговыми марками корпорации Microsoft в США и/или других странах. *ENERGY STAR* является зарегистрированной торговой маркой Американского агентства по охране окружающей среды. Как партнер ENERGY STAR, Dell Inc. признал данный продукт соответствующим руководству по энергоэффективности ENERGY STAR.

Прочие товарные знаки и торговые марки могут использоваться в данном документе для отражения компаний, названия и марки продуктов которых здесь упоминаются. Dell Inc. не преследует любых интересов в отношении товарных знаков и торговых марок кроме собственных.

Модель E1910Hc

Март 2009 года Редакция A00

[Назад на страницу содержания](#)

О мониторе





Руководство пользователя плоскпанельного монитора Dell™ E1910H

- [Содержимое упаковки](#)
- [Характеристики продукта](#)
- [Идентификация частей и средств управления](#)
- [Спецификации монитора](#)
- [Возможности Plug and Play](#)
- [Качество и пиксельная политика LCD-мониторов](#)
- [Руководство по обслуживанию](#)

Содержимое упаковки

Монитор поставляется с компонентами, указанными ниже. Проверьте наличие всех компонентов - если чего-то не хватает [Обратитесь в Dell™](#).

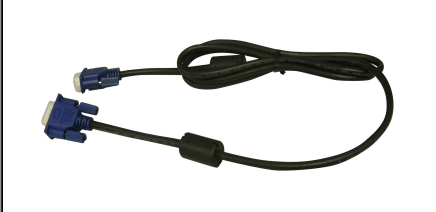
 **ПРИМЕЧАНИЕ:** Некоторые части могут быть опциональными и не поставляться с монитором. Некоторые функции или медиа могут быть недоступны в определенных странах.

	1 Монитор
	1 Подставка
	1 Кабель питания
	1 Кабель VGA (прикреплен к монитору)
	1 Диск Драйверы и документация 1 Краткое руководство по запуску 1 Техника безопасности

Характеристики продукта

Плоскопанельный монитор **Dell™ E1910H** обладает тонкопленочным транзисторным жидкокристаллическим дисплеем с активной матрицей. Характеристики монитора:

- Dell E1910H обладает областью просмотра 18.5 дюйма (470.0 мм).
- Разрешение 1366 x 768, а также полноэкранный режим при более низком разрешении.
- Широкий угол обзора, обеспечивающий просмотр сидя и стоя, а также при перемещении.
- Возможность регулировки наклона.
- Съемная подставка и монтажные отверстия Ассоциации стандартов в области видеоэлектроники (VESA) 100 мм для гибких монтажных решений.
- Возможности Plug and play (если поддерживается системой).
- Настройки экранного меню (OSD) для простой регулировки и оптимизации экрана.
- Диск с ПО и документацией, включающий информационный файл (INF), файл цветовой калибровки (Color Matching File - ICM), а также документацию по продукту.
- Функция энергосбережения для соответствия ENERGY STAR®.
- Слот блокировки безопасности.
- Уменьшенное содержание галогена.

Идентификация частей и средств управления

Вид спереди



1.	Кнопки функций (Подробнее см. в Работа с монитором)
2.	Кнопка включения/выключения питания (с индикатором)

Вид сзади

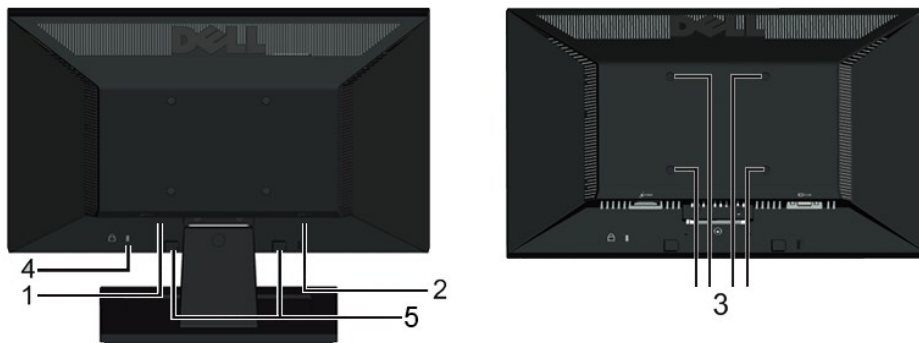

Ярлык	Описание	Использование
1	Этикетка со штрих-кодом и серийным номером	См. данную этикетку, если нужно обратиться в Dell за технической поддержкой.
2	Этикетка с параметрами	Список нормативных утверждений.
3	Монтажные отверстия VESA (100 мм)	Для монтажа монитора.
4	Слот блокировки безопасности	Используйте блокировку безопасности для обеспечения безопасности монитора.
5	Монтажные кронштейны звуковой панели Dell	Для крепления опциональной звуковой панели Dell.

Вид сбоку



Левая сторона

Правая сторона

Вид снизу

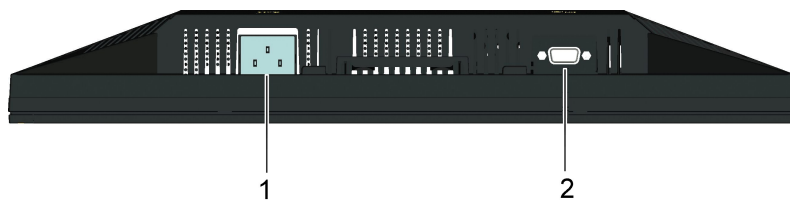

Ярлык	Описание	Использование
1	Разъем питания АС	Для подключения кабеля питания монитора

Спецификации монитора

Следующие разделы содержат информацию о различных режимах управления питанием и назначении контактов различных разъемов монитора.

Режимы управления питанием

Если у вас есть карта, соответствующая VESA DPM или установленное на PC ПО, монитор автоматически снизит энергопотребление, когда не использует называется *Режим энергосбережения*. Если компьютер определит сигнал с клавиатуры, мыши или другого устройство, то автоматически возобновит работ. Следующая таблица показывает энергопотребление и сигналы данной автоматической функции энергосбережения:

Режимы VESA	Горизонтальная синхронизация	Вертикальная синхронизация	Видео	Индикатор питания	Потребляемая мощность
Обычная работа	Активен	Активен	Активен	Синий	19W(тип.) 23W(макс.)
Режим "Активный выкл."	Неактивный	Неактивный	Пустой	Янтарный	Менее 1 W
Выкл.	-	-	-	Выкл.	Менее 1 W

OSD будет работать только в режиме *нормальной работы*. При нажатии любой кнопки кроме кнопки питания в режиме "Активн. выкл." появятся следующие сообщения:

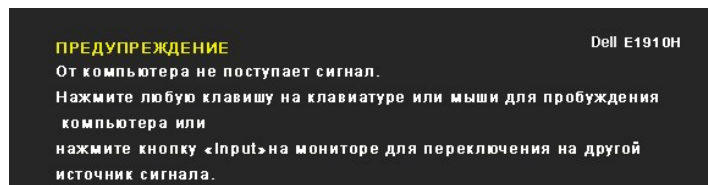

Активируйте компьютер и монитор для получения доступа к [OSD](#).

ПРИМЕЧАНИЕ: Плоскопанельный монитор Dell E1910H соответствует TC003 и ENERGY STAR®.

Нулевое энергопотребление в режиме ВЫКЛ достигается только посредством отключения сетевого шнура от монитора.



Назначение контактов

15-контактный разъем D-Sub

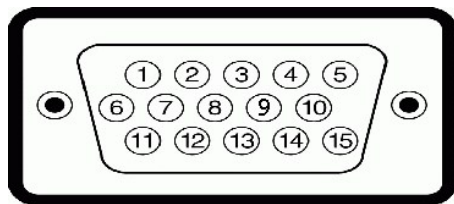

Номер контакта	Сторона монитора 15-контактного бокового сигнального кабеля
1	Видео-Красный
2	Видео-Зеленый
3	Видео-Синий
4	Земля
5	Самотестирование
6	GND-R
7	GND-G
8	GND-B
9	DDC +5V
10	GND-sync
11	Земля
12	DDC data
13	H-синхронизация
14	V-синхронизация

Возможности Plug and Play

Вы можете устанавливать монитор в любую систему, совместимую с Plug and Play. Монитор автоматически предоставляет компьютеру данные по расширенной идентификации дисплея (Extended Display Identification Data - EDID) с использованием протоколов канала данных дисплея (Display Data Channel - DDC), что система могла самостоятельно настроиться и оптимизировать параметры дисплея. Большинство установок монитора являются автоматическими. При необходимости можно выбирать различные установки.

Спецификации плоской панели

№ Модели	Плоскопанельный монитор Dell E1910H
Тип экрана	Активная матрица - TFT LCD
Тип панели	TN
Размеры экрана	18,5 д. (18,5-д. размер просмотра изображения)
Предварительно заданная область экрана:	
По гориз.	409,8 мм (16,1 д.)
По верт.	230,4 мм (9,07 д.)
Размер пикселя	0,300 мм
Угол обзора:	
По гориз.	160° тип.
По верт.	160° тип.
Освещенность	250 КД/м ² (тип.)
Отношение контраста	1000 к 1 (тип.)
Покрытие передней панели	Анти-бликовое
Подсветка	2 CCFL, система с подсвеченными краями
Время отклика	5 мс., тип
Диапазон цвета	83% (тип.)*

*Диапазон цвета плоскопанельного монитора Dell E1910H (тип.) основан на тестовых стандартах CIE 1976 (83%) и CIE1931 (72%).

Спецификации разрешения

№ Модели	Плоскопанельный монитор Dell E1910H
Диапазон сканирования:	
По гориз.	30 кГц – 83 кГц (автоматический)
По верт.	56 Гц – 75 Гц (автоматический)
Максимальное предварительно установленное разрешение	1366 x 768 при 60 Гц

Электрические спецификации

№ Модели	Плоскопанельный монитор Dell E1910H
Сигналы видеовхода	Аналоговый RGB: 0,7 V +/-5%, входной импеданс 75 Ом
Входные сигналы синхронизации	Раздельная вертикальная и горизонтальная синхронизация, уровень TTL без полярности, SOG (композитная SYNC по зеленому)
Входное напряжение AC / частота / ток	100 - 240 VAC/50 или 60 Гц ± 3 Гц/1,6A (Макс.)

Пусковой ток	120V: 30A (Макс.) 240V: 60A (Макс.)
--------------	--

Предварительно заданные режимы дисплея

Следующая таблица перечисляет предварительно установленные режимы, для которых Dell гарантирует размер и центровку изображения:

Режим дисплея:	Горизонтальная частота (кГц)	Вертикальная частота (Гц)	Синхронизация пикселей (МГц)	Полярность синхронизации (Гор./Верт.)
VESA, 720 x 400	31.5	70.0	28.3	-/+
VESA, 640 x 480	31.5	60.0	25.2	-/-
VESA, 640 x 480	37.5	75.0	31.5	-/-
VESA, 800 x 600	37.9	60.0	40.0	+/+
VESA, 800 x 600	46.9	75.0	49.5	+/+
VESA, 1024 x 768	48.4	60.0	65.0	-/-
VESA, 1024 x 768	60.0	75.0	78.8	+/+
VESA, 1366 x 768	47.7	60.0	85.5	+/+

Физические характеристики

В следующей таблице перечислены физические характеристики монитора:

№ Модели	Плоскопанельный монитор Dell E1910H
Тип разъема	15-контактный синий мини-разъем D-Sub:
Тип сигнального кабеля	Аналоговый: Съёмный, D-Sub, 15 контактов, поставляется присоединенным к монитору
Размеры: (с подставкой)	
Высота	13.36 д. (339.3 мм)
Ширина	17.48 д. (444.0 мм)
Длина	6.13 д. (155.6 мм)
Размеры: (без подставки)	
Высота	10.42 д. (264.6 мм)
Ширина	17.48 д. (444.0 мм)
Длина	2.52 д. (64.0 мм)
Размеры подставки:	
Высота	124.7 мм (4.91 д.)
Ширина	250.0 мм (9.84 д.)
Длина	155.6 мм (6.13 д.)
Вес с упаковкой	12.10 ф. (5.50 кг)
Вес с подставкой и кабелями	8.58 ф. (3.90 кг)
Вес без подставки (Для настенного монтажа или VESA - без кабелей)	7,04 ф. (3.20 кг)
Вес подставки	1,54 ф. (0.70 кг)

Характеристики окружающей среды

В следующей таблице перечислены окружающие условия для монитора:

№ Модели	Плоскопанельный монитор Dell E1910H
----------	-------------------------------------



Температура	
Работа	0° - 40°C (32° - 104°F)
Нерабочие условия	Хранение: -20° - 60°C (-4° - 140°F) Транспортировка: -20° - 60°C(-4° - 140° F)
Влажность	
Работа	10% - 80% (без конденсата)
Нерабочие условия	Хранение: 5% - 90% (без конденсата) Транспортировка: 5% - 90% (без конденсата)
Высота	
Работа	3,657.6 м (12 000 ф.) макс.
Нерабочие условия	12,192 м (40,000 ф.) макс.
Тепловое рассеивание	71.82 ВТУ/ч. (макс.) 64.98 ВТУ/ч. (тип.)

Качество и пиксельная политика LCD-мониторов

В течение производства LCD-монитора фиксация или неизменное состояние одного или нескольких пикселей - нормальное явление. Видимым результатом является фиксированный пиксель, который появляется как темная или яркая точка. Если пиксель появляется постоянно, его называют "яркой точкой". Если пиксель - темный - его называют "темной точкой". Практически в каждом случае фиксированные пиксели разглядеть трудно, и они не оказывают влияния на качество изображения. Дисплей с 1 - 5 фиксированными пикселями считается нормальным и соответствующим установленным стандартам. Подробнее см. на сайте поддержки Dell: support.dell.c

Руководство по обслуживанию

Уход за монитором

-  **ПРЕДОСТЕРЕЖЕНИЕ:** Прочтите и выполняйте [инструкции по безопасности](#) перед чисткой монитора.
-  **ПРЕДОСТЕРЕЖЕНИЕ:** Перед чисткой отключите сетевой шнур монитора от розетки.

Для оптимального результата следуйте инструкциям в списке ниже при распаковке, чистке или обращении с монитором:

- 1 Для чистки антистатического экрана слегка смочите мягкую чистую ткань водой. По возможности используйте специальную ткань для чистки экрана соответствующий раствор для антистатических покрытий. Не используйте бензин, растворитель, аммиак, абразивные очистители и сжатый воздух.
- 1 Используйте слегка влажную ткань для очистки пластмассовых поверхностей. Не используйте любые растворители, поскольку они оставляют пленку пластмассе.
- 1 Если вы заметите белый порошок при распаковке монитора, сотрите его тряпкой. Он появляется при транспортировке монитора.
- 1 Обращайтесь с монитором осторожно, поскольку он царапается и выцветает быстрее, чем монитор в светлом корпусе.
- 1 Для получения оптимального качества изображения на мониторе используйте динамическую экранную заставку и выключайте монитор, когда он используется.

[Назад на страницу содержания](#)

[Вернуться на страницу содержания](#)

Приложение

Dell™ Плоскопанельный монитор E1910H - Руководство пользователя

- [Инструкции по безопасности](#)
- [Положение FCC \(только США\) и прочая нормативная информация](#)
- [Связаться с Dell](#)

ОСТОРОЖНО! Инструкции по безопасности

 **ОСТОРОЖНО!** Использование средств управления, настроек или процедур, отличных от указанных в настоящем документе, может привести к поражению электрическим током и/или механическим повреждениям.

Для получения информации по безопасности см. инструкции по безопасности, прилагаемые к монитору.

Положение FCC (только США) и прочая нормативная информация

Для просмотра положений FCC и прочей нормативной информации см. веб-сайт по соответствию на www.dell.com/regulatory_compliance

Связаться с Dell

Для заказчиков в США, звоните 800-WWW-DELL (800-999-3355).

 **ПРИМЕЧАНИЕ:** Если у вас нет активного Интернет-подключения, контактную информацию можно найти на инвойсе покупки, упаковке, счете или в каталоге продукции Dell.

Dell предоставляет онлайнную и телефонную поддержку, а также опции обслуживания. Доступность зависит от страны и продукта, и некоторые услуги могут быть недоступны в вашем регионе. Для связи с Dell по вопросам продаж, технической поддержки и обслуживания:

1. Посетите support.dell.com.
2. Проверьте свою страну или регион в выпадающем меню **Выбрать страну/Регион** внизу страницы.
3. Нажмите **Связаться с нами** слева.
4. Выберите соответствующую ссылку на услугу или поддержку.
5. Выберите удобный для себя метод связи с Dell.

[Вернуться на страницу содержания](#)

[Вернуться на страницу содержания](#)

Установка монитора

Dell™ Плоскопанельный монитор E1910H

Если у вас ПК или ноутбук Dell™ с доступом в Интернет

1. Перейдите на <http://support.dell.com>, введите сервисный тег и загрузите последний драйвер для своей графической карты.
2. После установки драйверов для графического адаптера попытайтесь вновь установить разрешение **1366x768**.

 **ПРИМЕЧАНИЕ:** Если установить разрешение на 1366 x 768 не удастся, обратитесь в Dell™, чтобы узнать о графическом адаптере, который поддерживает данные разрешения.

[Вернуться на страницу содержания](#)

[Вернуться на страницу содержания](#)

Установка монитора

Dell™ Плоскопанельный монитор E1910H

Если у вас ПК, ноутбук или графическая карта производства другой компании

1. Щелкните правой кнопкой на рабочем столе и выберите пункт «Свойства».
2. Откройте вкладку «Настройки».
3. Нажмите **Дополнительно**.
4. Определите поставщика своего графического контроллера из описания в верхней части окна (например, NVIDIA, ATI, Intel и пр.).
5. См. веб-сайт поставщика графической карты для поиска обновленного драйвера (например, <http://www.ATI.com> ИЛИ <http://www.NVIDIA.com>).
6. После установки драйверов для графического адаптера попытайтесь вновь установить разрешение **1366X768**.

 **ПРИМЕЧАНИЕ:** Если установить разрешение на 1366X768 не удастся, обратитесь к производителю своего ПК или проанализируйте возможность покупки графического адаптера, который поддерживает данное разрешение.

[Вернуться на страницу содержания](#)

[Назад на страницу содержания](#)

Работа с монитором

Руководство пользователя плоскпанельного монитора Dell™ E1910H

- [Использование средств управления передней панели](#)
- [Использование экранного меню \(OSD\)](#)
- [Настройка максимального разрешения](#)
- [Использование звуковой панели Dell \(опция\)](#)
- [Использование наклона](#)

Включение монитора



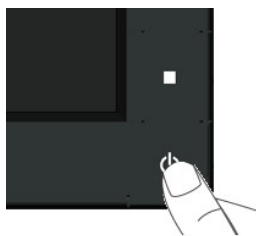

Нажмите клавишу  для включения питания монитора.

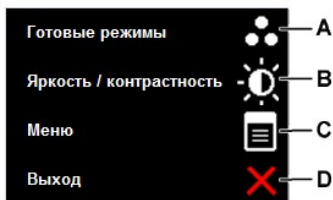

Использование средств управления передней панели

Используйте кнопки спереди монитора для настройки параметров изображения.







Кнопка передней панели	Описание
A  Заданные режимы	Используйте кнопку Заданные режимы для выбора из списка заданных режимов цвета. См. Использование меню OSD .
B  Яркость/контрастность	Используйте кнопку Яркость / Контраст для прямого доступа к меню "Яркость" и "Контраст".
C  Меню	Нажмите Меню для отображения OSD (On Screen Display – Экранное меню).
ВНИЗ 	Нажмите Выход для выхода из меню и подменю OSD.

Выход

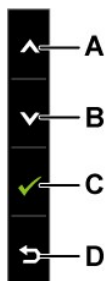
Кнопка передней панели

Используйте кнопки спереди монитора для настройки параметров изображения.



Кнопка передней панели	Описание
A  Вверх	Используйте кнопку Вверх (увеличение диапазона) для настройки элементов в меню OSD.
B  ВНИЗ	Используйте кнопку Вниз (уменьшение диапазона) для настройки элементов в меню OSD.
C  ОК	Нажмите ОК, чтобы подтвердить выбор.
ВНИЗ  Назад	С помощью кнопки Назад можно вернуться в предыдущее меню.

Использование экранного меню (OSD)

Доступ к системе меню

 **ПРИМЕЧАНИЕ:** При изменении параметров с последующим переходом в другое меню или выходе из OSD монитор автоматически сохраняет изменения. Изменения также сохраняются при изменении параметров, если подождать, когда меню OSD исчезнет.

1. Нажмите  для открытия OSD и отображения главного меню.

Главное меню

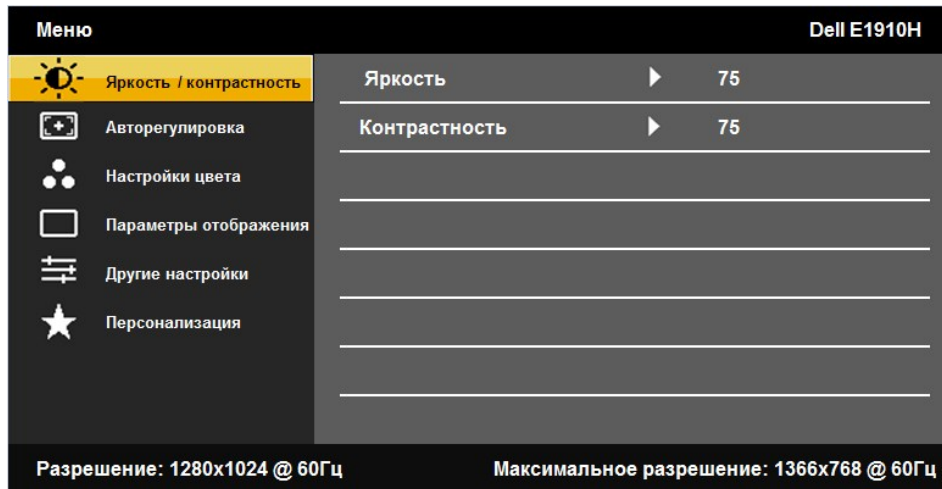

2. Нажмите клавишу и для переключения между опциями меню. При перемещении от одного значка к другому название опции выделяется.
3. Для выбора выделенного элемента в меню повторно нажмите кнопку .
4. Для выбора нужного параметра нажмите и .
5. Нажмите для входа в полосу прокрутки, а затем используйте кнопки или в соответствии с индикаторами в меню для выполнения изменений.
6. Выберите для возврата в предыдущее меню без сохранения или для сохранения изменений и возврата.

Таблица ниже предоставляет список всех опций меню OSD и их функций.

Значок	Меню и подменю	Описание																								
	ЯРКОСТЬ/КОНТРАСТ	Используйте меню Яркость и Контраст для настройки яркости и контраста. <div style="border: 1px solid black; padding: 5px; margin: 5px 0;"> <p style="text-align: right;">Дell E1910H</p> <table style="width: 100%; border-collapse: collapse;"> <tr> <td style="width: 15%;"></td> <td style="width: 35%;">Яркость / контрастность</td> <td style="width: 30%;">Яркость</td> <td style="width: 20%; text-align: right;">▶ 75</td> </tr> <tr> <td></td> <td>Авторегулировка</td> <td>Контрастность</td> <td style="text-align: right;">▶ 75</td> </tr> <tr> <td></td> <td>Настройки цвета</td> <td></td> <td></td> </tr> <tr> <td></td> <td>Параметры отображения</td> <td></td> <td></td> </tr> <tr> <td></td> <td>Другие настройки</td> <td></td> <td></td> </tr> <tr> <td></td> <td>Персонализация</td> <td></td> <td></td> </tr> </table> <p style="text-align: center;">Разрешение: 1280x1024 @ 60Гц Максимальное разрешение: 1366x768 @ 60Гц</p> </div>		Яркость / контрастность	Яркость	▶ 75		Авторегулировка	Контрастность	▶ 75		Настройки цвета				Параметры отображения				Другие настройки				Персонализация		
	Яркость / контрастность	Яркость	▶ 75																							
	Авторегулировка	Контрастность	▶ 75																							
	Настройки цвета																									
	Параметры отображения																									
	Другие настройки																									
	Персонализация																									
	Назад	Для возврата в главное меню нажмите .																								
	Яркость	Позволяет настраивать яркость или освещенность подсветки. Нажмите для увеличения и - для уменьшения яркости (мин. 0 ~ макс. 100).																								
	Контраст	Позволяет настраивать контраст или степень различия между темными и яркими фрагментами изображения. Сначала контраст (по необходимости). Нажмите для увеличения и - для уменьшения контраста (мин. 0 ~ макс. 100).																								
	Автонастройка	Используйте данную кнопку для активации автонастройки и регулировки меню. На темном экране появится следующее, как монитор будет самостоятельно настраиваться на текущий вход:																								

Выполняется авторегулировка...

Автонастройка позволяет монитору самостоятельно настраиваться на входной видеосигнал. После использования автоточную настройку монитора, используя Синхронизацию пикселей (Зернистость) и Фазу (Точная), средства управления параметрами изображения.

ПРИМЕЧАНИЕ: Автонастройка не работает, если нажать кнопку при отсутствующем активном видеосигнале или подключ



НАСТРОЙКИ ЦВЕТА

Используйте меню **Настройка цвета** для настройки параметров цвета монитора.

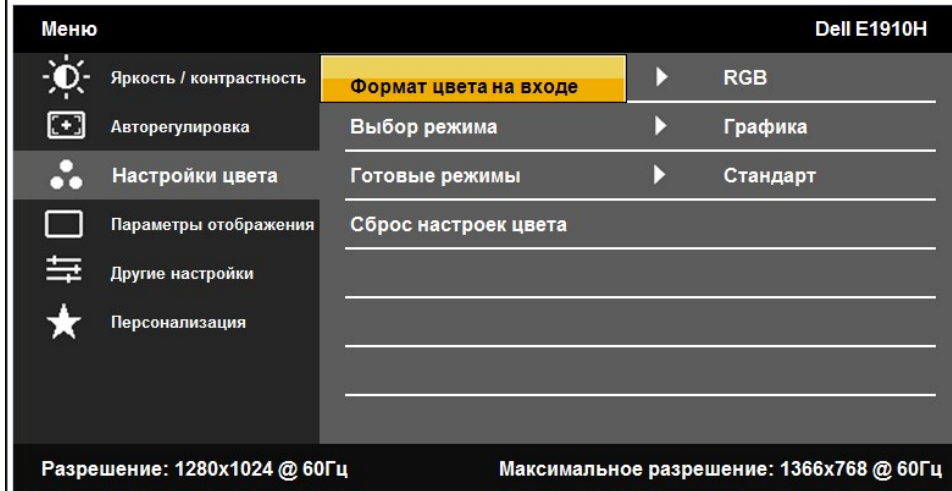

Назад

Нажмите  для возврата в главное меню.

Формат входного цвета

Позволяет настраивать режим видеовхода:

- 1 RGB: Выберите данную опцию, если монитор подключен к компьютеру или DVD-плееру с использованием кабеля.
- 1 YPbPr: Выберите данную опцию, если DVD-плеер поддерживает только выход YPbPr.

Выбор режима

Позволяет настраивать режим дисплея на:

- 1 **Графика:** Выберите данный режим, если монитор подключен к компьютеру.
- 1 **Видео:** Выберите данный режим, если монитор подключен к DVD-плееру.

ПРИМЕЧАНИЕ: В зависимости от режима дисплея можно выбрать Заданные режимы, доступные для монитора.

Заданный режим

Позволяет выбрать из списка заданных режимов цвета.

В режиме **Графика** можно установить цвет на следующие заданные значения:

Меню		Dell E1910H	
Яркость / контрастность	Формат цвета на входе	<input checked="" type="checkbox"/> Стандарт	
Авторегулировка	Выбор режима		Мультимедиа
Настройки цвета	Готовые режимы		Игра
Параметры отображения	Сброс настроек цвета		Теплый
Другие настройки			Холодный
Персонализация			Пользовательский (RGB)
Разрешение: 1280x1024 @ 60Гц		Максимальное разрешение: 1366x768 @ 60Гц	

- 1 **Стандарт:** Загрузка параметров цвета монитора по умолчанию. Это заданный режим по умолчанию.
- 1 **Мультимедиа:** Загрузка параметров цвета, оптимальных для мультимедийных приложений.
- 1 **Игра:** Загрузка параметров цвета, оптимальных для большинства игровых приложений.
- 1 **Теплый:** Увеличение температуры цвета. Экран приобретает красный/желтый оттенок.
- 1 **Холодный:** Уменьшение температуры цвета. Экран приобретает синий оттенок.
- 1 **Пользовательский (RGB):** Позволяет вручную настраивать параметры цвета. Нажмите и для настрой зеленого и создания собственного цветового режима.

В режиме **Видео** можно установить цвет на следующие заданные значения:

Меню		Dell E1910H	
Яркость / контрастность	Формат цвета на входе	<input checked="" type="checkbox"/> Кино	
Авторегулировка	Выбор режима		Игра
Настройки цвета	Готовые режимы		Спорт
Параметры отображения	Тон		Природа
Другие настройки	Насыщенность		
Персонализация	Сброс настроек цвета		
Разрешение: 1280x1024 @ 60Гц		Максимальное разрешение: 1366x768 @ 60Гц	

- 1 **Фильм:** Загрузка параметров цвета, оптимальных для фильмов. Это заданный режим по умолчанию.
- 1 **Игра:** Загрузка параметров цвета, оптимальных для большинства игровых приложений.
- 1 **Спорт:** Загрузка параметров цвета, оптимальных для спорта.
- 1 **Природа:** Загрузка параметров цвета, оптимальных для природы.

Тон

Позволяет настраивать тон изображения. Используйте или для настройки тона от '0' до '100'.

ПРИМЕЧАНИЕ: Настройка тона доступна только в режиме **Видео**.

Насыщенность

Позволяет настраивать насыщенность цвета изображения. Используйте или для настройки насыщенности от

ПРИМЕЧАНИЕ: Настройка насыщенности доступна только в режиме **Видео**.

Сброс настроек цвета

Сброс параметров монитора на заводские настройки по умолчанию.



Параметры дисплея

Используйте меню **Параметры дисплея** для настройки параметров дисплея монитора.

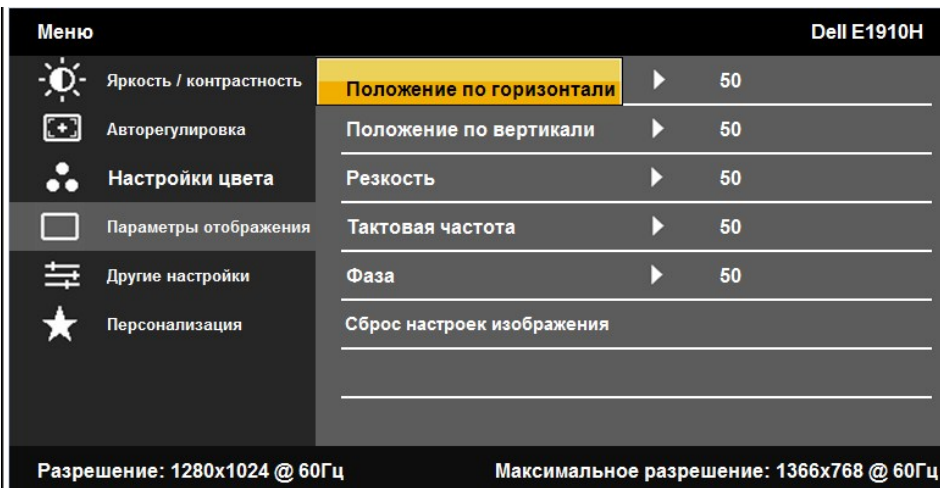

Назад

Нажмите для возврата в главное меню.

Горизонтальная позиция

Для возврата в главное меню нажмите .

Горизонтальная позиция

Используйте или для перемещения изображения влево или вправо. Минимум - '0' (-). Максимум - '100' (+).

Вертикальная позиция

Используйте или для перемещения изображения вверх или вниз. Минимум - '0' (-). Максимум - '100' (+).

Резкость

Данная функция делает изображение резче или мягче. Используйте или для настройки резкости от '0' до '100'.

Синхронизация пикселей

Настройки Фазы и Синхронизатора пикселей позволяют регулировать монитор в соответствии с необходимостью. Искать оптимального качества изображения.

Фаза

Если нужного результата с использованием Фазы достичь не удастся, используйте Синхронизатор пикселей (зернистость) (точная настройка).

Сброс настроек дисплея







Выберите данную опцию для восстановления настроек дисплея по умолчанию.

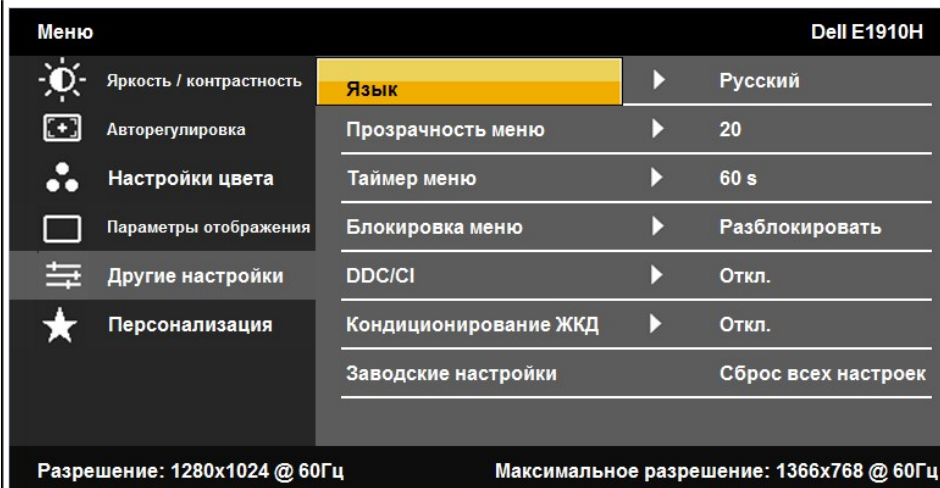

ДРУГИЕ ПАРАМЕТРЫ

Выберите данную опцию для настройки параметров OSD, таких как язык, время нахождения меню на экране и пр.

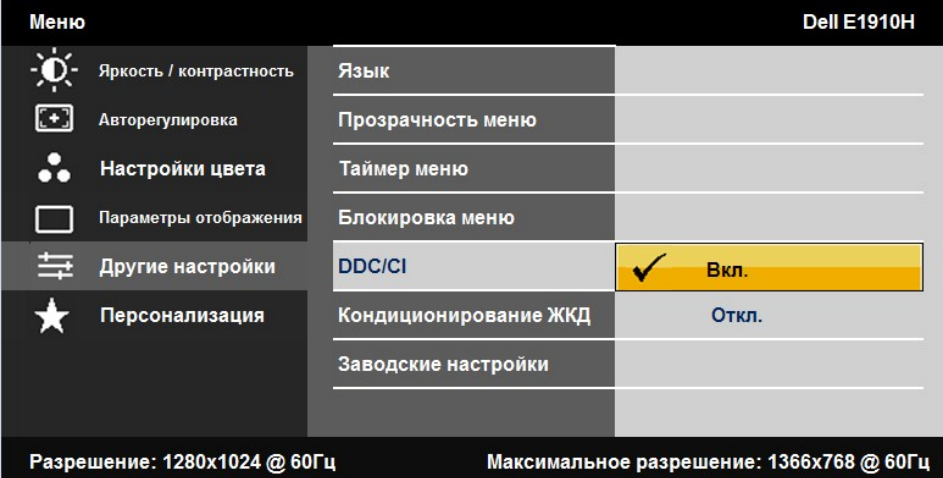
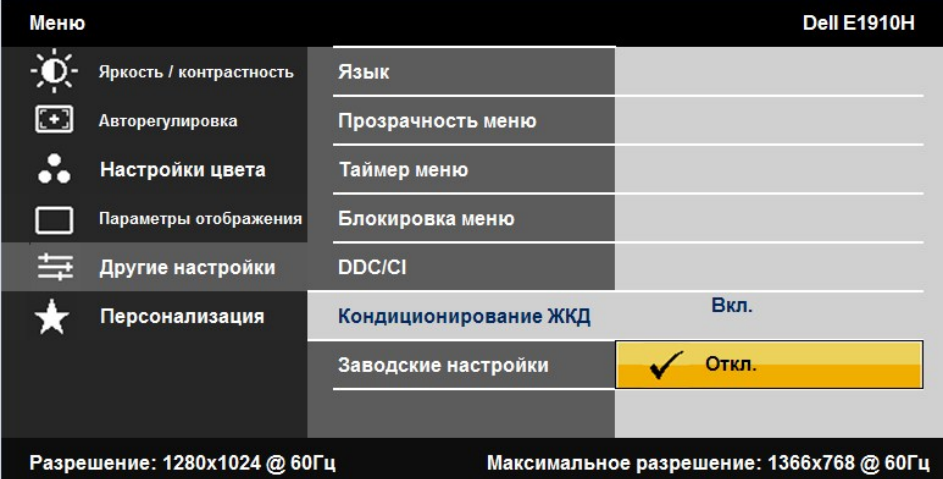

Назад	Для возврата в главное меню нажмите  .
Язык	Позволяет настраивать меню OSD на один из 8 языков: английский, испанский, французский, немецкий, японский, ба упрощенный китайский или русский
Прозрачность меню	Позволяет настраивать фон OSD от непрозрачного до прозрачного.
Таймер меню	Позволяет настраивать время, в течение которого OSD остается активным после нажатия клавиши на мониторе. Используйте  и  для настройки слайдера с шагом в 1 сек. с 5 до 60 сек.
Блокировка меню	Контроль доступа пользователя к настройкам. При выборе Блокировка пользовательские настройки запрещены. Бло ПРИМЕЧАНИЕ: Когда OSD заблокировано, нажатие кнопки переводит вас непосредственно в меню параметров выбрана 'Блокировка OSD'. Нажмите и удерживайте клавишу  15 секунд для разблокировки и предоставления пол действующим настройкам.
DDC/CI	DDC/CI (Display Data Channel/Command Interface - Канал данных дисплея/Командный интерфейс) позволяет ПО на ко дисплея монитора, такие как яркость, баланс цвета и пр. Включить (по умолчанию): Оптимизирует характеристики монитора и предоставляет наилучший просмотр. Выключить: Отключает опцию DDC/CI, и на экране появляется следующее сообщение.
Оптимизация LCD	 <p>Разрешение: 1280x1024 @ 60Гц Максимальное разрешение: 1366x768 @ 60Гц</p> <p>Помогает уменьшить незначительное удержание изображения. В зависимости от степени удержания изображения г некоторое время. Данная функция активируется при выборе "Включить".</p>
Заводская установка	 <p>Разрешение: 1280x1024 @ 60Гц Максимальное разрешение: 1366x768 @ 60Гц</p> <p>Сброс всех настроек OSD на заводские устанновки по умолчанию.</p>
	Персонализация Позволяет задавать горячие клавиши для: 1. Заданные режимы, 2. Яркость / Контраст, 3. Автонастройка.

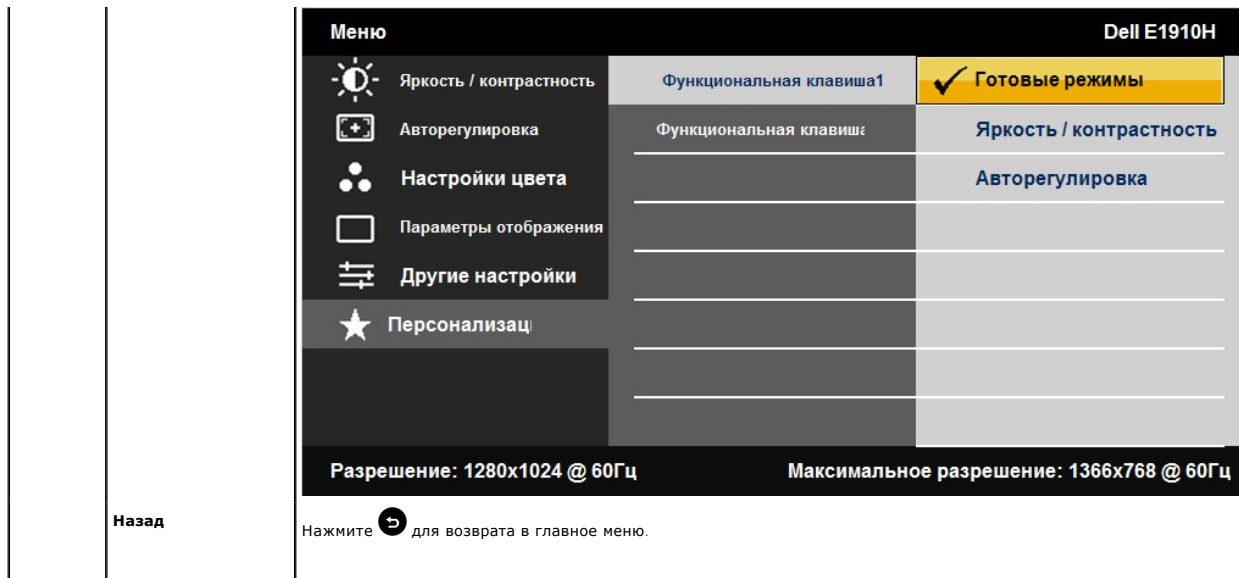

Предупреждающие сообщения OSD

Когда монитор не поддерживает определенный режим разрешения, вы увидите следующее сообщение:

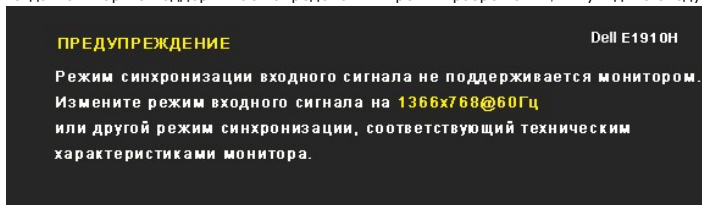

Это значит, что монитор не может синхронизироваться с сигналом, получаемым с компьютера. См. [Спецификации монитора](#) для получения информации о диапазонах вертикальной и горизонтальной частоты монитора. Рекомендуемый режим - 1366 x 768.

Перед отключением функции DDC/CI вы увидите следующее сообщение.

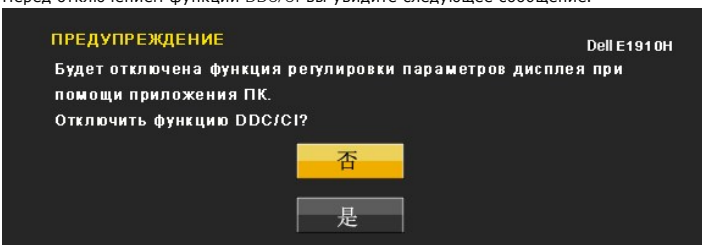

Когда монитор переключается в режим энергосбережения, появляется следующее сообщение:

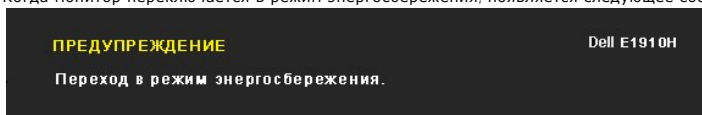

Активируйте компьютер и монитор для получения доступа к [OSD](#)

Если нажать любую кнопку кроме кнопки питания, появятся следующие сообщения в зависимости от выбранного входа:

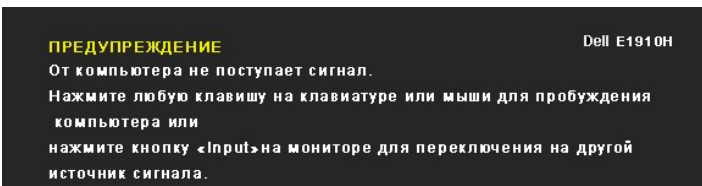

Если кабель VGA не подключен, появится следующее плавающее диалоговое окно.

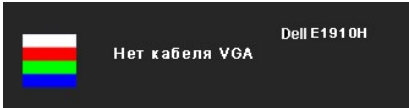

Дополнительную информацию см. в разделе [Решение проблем](#).

Настройка максимального разрешения

Для настройки максимального разрешения монитора:

1. Щелкните правой кнопкой мыши на рабочем столе и выберите пункт **Свойства**.
2. Откройте вкладку **«Параметры»**.
3. Установите разрешение экрана на 1366 x 768.
4. Нажмите на кнопку **ОК**.

Если вы не видите опцию 1366 x 768, возможно, нужно обновить графический драйвер. В зависимости от компьютера выполните одну из следующих процедур:

1. Если у вас настольный ПК или ноутбук Dell:
 - o Зайдите на support.dell.com, введите сервисный тег и загрузите последний драйвер для своей графической карты.
1. Если у вас настольный ПК или ноутбук, произведенные другой компанией:
 - o Зайдите на сайт поддержки для своего компьютера и загрузите последние графические драйверы.
 - o Зайдите на сайт производителя своей графической карты и загрузите последние графические драйверы.

Использование звуковой панели Dell (опция)

Звуковая панель Dell - это двухканальная стереосистема, устанавливаемая на плоскостенные мониторы Dell. Звуковая панель обладает средствами настройки поворота и громкости для настройки общего уровня системы, а также индикатором питания и двумя аудиоразъемами для наушников.





1.	Питание/контроль громкости
2.	Индикатор питания
3.	Разъемы наушников

Использование наклона

Наклон

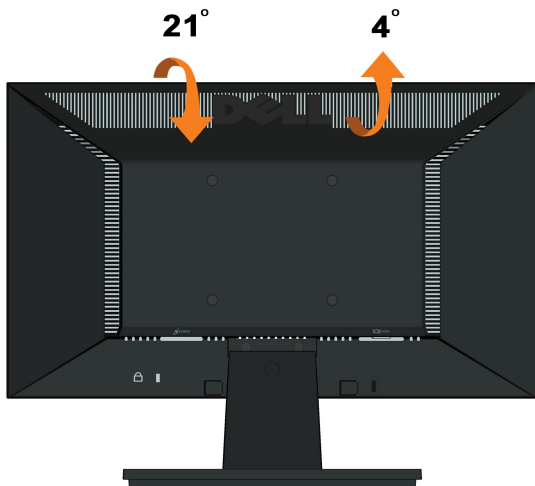
Благодаря встроенной подставке можно поворачивать монитор для обеспечения оптимального угла просмотра.



 **ПРИМЕЧАНИЕ:** При отправке монитора с завода подставка отсоединяется.

[Назад на страницу содержания](#)

[Вернуться на страницу содержания](#)

Установка монитора

Dell™ Плоскопанельный монитор E1910H

Установка разрешения дисплея на 1366 x 768 (Максимум)

Для оптимальной работы дисплея при использовании ОС Microsoft Windows установите его разрешение на 1366 x 768 пикселей, выполнив следующие шаги:

1. Щелкните правой кнопкой на рабочем столе и выберите пункт **«Свойства»**.
2. Откройте вкладку **«Настройки»**.
3. Передвиньте слайдер вправо, удерживая его левой кнопкой мыши и установите разрешение экрана на **1366X768**.
4. Нажмите **ОК**.

Если вы не видите варианта **1366X768**, может понадобиться обновить графический драйвер. Выберите сценарий ниже, который наилучшим образом описывает используемую PC-систему, и следуйте приведенным инструкциям:

1: [Если у вас ПК или ноутбук Dell™ с доступом в Интернет.](#)

2: [Если у вас ПК, ноутбук или графическая карта производства другой компании.](#)

[Вернуться на страницу содержания](#)

Dell™ Плоскопанельный монитор E1910H

[Руководство пользователя](#)

[Установка разрешения дисплея на 1366 x 768 \(Максимум\)](#)

Информация данного документа может изменяться без предварительного уведомления.
© 2009 Dell Inc. Все права защищены

Воспроизводство данных материалов в любой форме без письменного разрешения Dell Inc. строго запрещено.

Торговые марки, используемые в данном тексте: *DELL* и логотип *DELL* являются торговыми марками Dell Inc.; *Microsoft*, *Windows* являются либо зарегистрированными торговыми марками, либо торговыми марками корпорации Microsoft в США и/или других странах. *ENERGY STAR* является зарегистрированной торговой маркой Американского агентства по охране окружающей среды. Как партнер ENERGY STAR, Dell Inc. признал данный продукт соответствующим руководству по энергоэффективности ENERGY STAR.

Прочие товарные знаки и торговые марки могут использоваться в данном документе для отражения компаний, названия и марки продуктов которых здесь упоминаются. Dell Inc. не преследует любых интересов в отношении товарных знаков и торговых марок кроме собственных.

Модель E1910Hc

Март 2009 , Редакция A00

[Назад на страницу содержания](#)

Установка монитора

Руководство пользователя плоскопанельного монитора Dell™ E1910H

- [Крепление подставки](#)
- [Подключение монитора](#)
- [Снятие подставки](#)
- [Крепление звуковой панели Dell \(опция\)](#)
- [Снятие подставки для настенного крепления VESA](#)

Крепление подставки

 **ПРИМЕЧАНИЕ:** При отправке монитора с завода подставка отсоединяется.

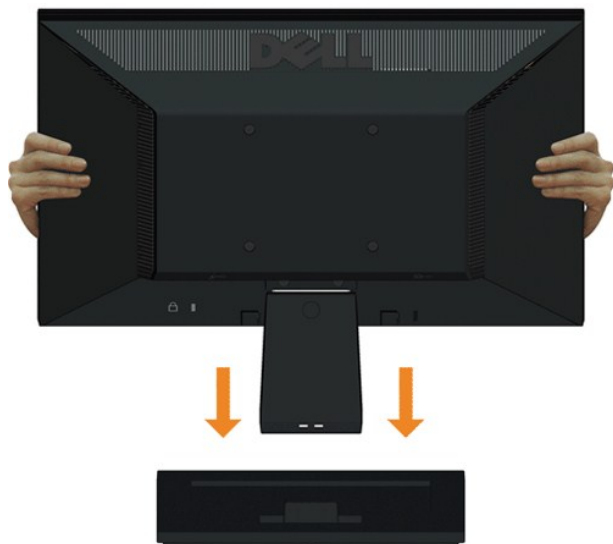

Для крепления подставки к монитору:

1. Положите подставку на стол.
2. Переместите корпус монитора в соответствующем направлении назад, пока он со щелчком не встанет на место.

Подключение монитора

 **ПРЕДОСТЕРЕЖЕНИЕ:** Перед началом процедур данного раздела см. [Инструкции по безопасности](#).

Для подключения монитора к компьютеру:

1. Выключите компьютер и отсоедините сетевой шнур.
2. Подключите кабель с синим разъемом к соответствующему видеопорту сзади компьютера.

Подключение синего кабеля VGA

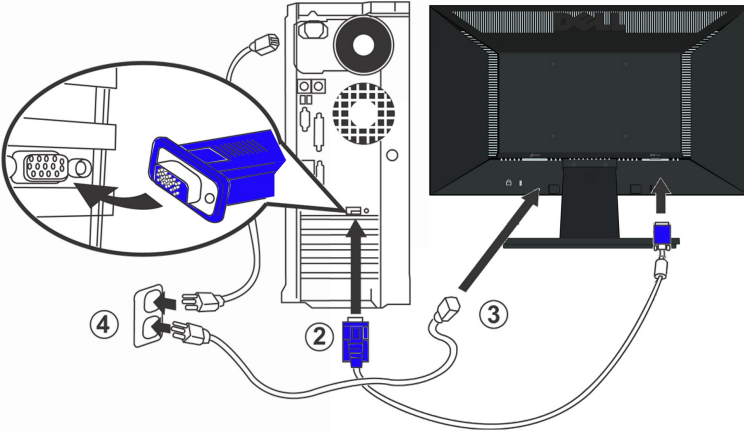

ПРЕДУПРЕЖДЕНИЕ: Рисунки приводятся исключительно в целях иллюстрации. Внешний вид компьютера может отличаться.

Снятие подставки

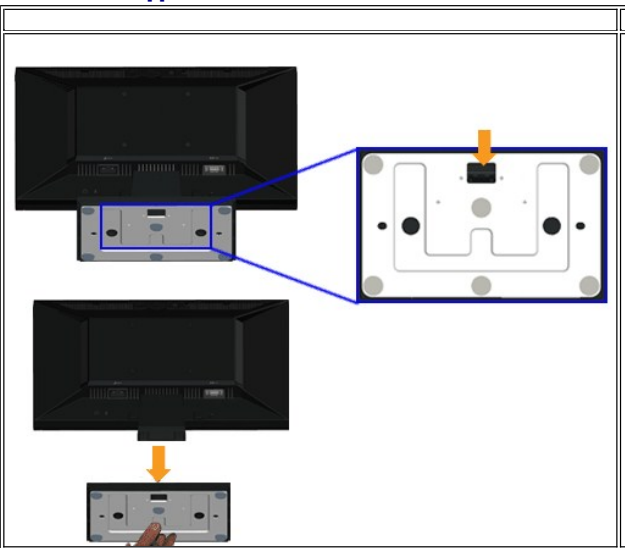

Для снятия подставки с монитора:

1. Поставьте монитор на мягкую ткань на стабильную поверхность.
2. Нажмите и удерживайте фиксатор, смещая подставку с монитора.

Крепление звуковой панели Dell (опция)



ПРИМЕЧАНИЕ: Не используйте с другими устройствами, кроме звуковой панели Dell.

Для крепления звуковой панели:

1. Сзади монитора прикрепите звуковую панель, совместив два отверстия с двумя петлями внизу монитора.
2. Сместите звуковую панель влево, пока она не встанет на место.
3. Подключите звуковую панель с помощью разъема питания DC и адаптера питания звуковой панели.
4. Вставьте мини-стереоразъем сзади звуковой панели в выходной аудиоразъем компьютера.

Снятие подставки для настенного крепления VESA

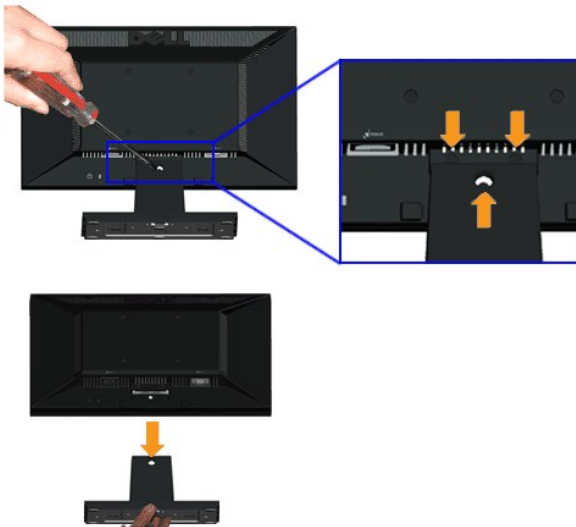

Для снятия подставки с монитора.

1. Поставьте монитор на мягкую ткань на стабильную поверхность.
2. Выверните три винта на подставке монитора, как показано выше.
3. Снимите подставку с монитора.

[Назад на страницу содержания](#)

[Назад на страницу содержания](#)

Поиск и устранение неисправностей

Плоскопанельный монитор
Dell™ E1910H

- [Автотест](#)
- [Общие проблемы](#)
- [Характерные проблемы продукта](#)

⚠ ПРЕДОСТЕРЕЖЕНИЕ: Перед началом процедур данного раздела см. [Инструкции по безопасности](#).

Автотест

Ваш монитор оснащен функцией автотеста, которая позволяет проверить правильность его работы. Если монитор и компьютер подключены соответствующим образом, но экран монитора остается темным, запустите автотест монитора, выполнив следующие шаги:

1. Выключите монитор и компьютер.
2. Отсоедините видеокабель сзади монитора. Для обеспечения соответствующей работы автотеста отсоедините аналоговый (синий разъем) кабель сзади компьютера.
3. Включите монитор.

На экране появится плавающее диалоговое окно (на черном фоне), монитор не может определить видеосигнал и работает правильно. В режиме автотеста индикатор питания остается зеленым. Также, в зависимости от выбранного входа, показанное ниже диалоговое окно будет постоянно перемещаться по экрану.

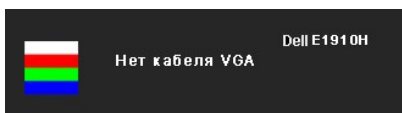

4. Данное окно также появляется при нормальной работе системы при подключении или повреждении видеокабеля.
5. Выключите монитор и переподключите видеокабель; затем включите компьютер и монитор.

Если экран монитора остается пустым после предыдущей процедуры, проверьте видеоконтроллер и компьютер, потому что монитор работает нормально.

🔍 ПРИМЕЧАНИЕ: Функция автотеста недоступна для видеорежимов S-Video, Composite и Component.

Встроенные средства диагностики

Монитор обладает встроенным средством диагностики, которое помогает определить сбои в работе экрана и характеризовать их как проблемы монитора или компьютера.

🔍 ПРИМЕЧАНИЕ: Запустить средство диагностики можно только, когда видеокабель отключен, а монитор находится в режиме *автотеста*.

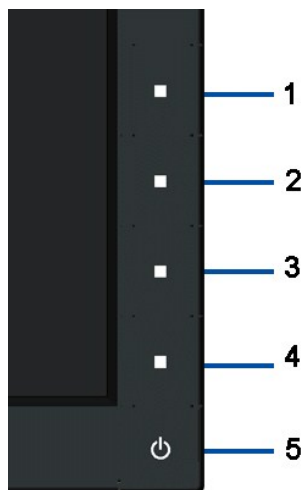

Для запуска встроенного инструмента диагностики:

1. Проверьте чистоту экрана (отсутствие пыли на поверхности).
2. Отсоедините видеокабель сзади компьютера или монитора. Монитор переключится в режим автотеста.
3. Одновременно нажмите и удерживайте кнопки 1 и 4 на передней панели в течение 2 секунд. Появится серый экран.
4. Тщательно проверьте экран на отклонения.
5. Повторно нажмите на передней панели кнопку 4. Цвет экрана изменится на красный.
6. Тщательно проверьте экран на отклонения.
7. Повторите шаги 5 и 6 для проверки дисплея с зеленым, синим и белым экраном.

Тест завершен, когда появится белый экран. Для выхода нажмите кнопку 4 повторно.

Если вы не заметите отклонений в работе экрана при использовании встроенных средств диагностики, значит, монитор работает правильно. Проверьте видеокарту и компьютер.

Общие проблемы

Следующая таблица содержит общую информацию об общих проблемах монитора, с которыми вы можете столкнуться, а также возможные решения.

Общие признаки	Что происходит	Возможные решения
Нет видео/Индикатор питания не горит	Нет изображения	<ul style="list-style-type: none"> 1 Проверьте подключение видеокабеля к монитору, а также соответствующее подключение компьютера. 1 Проверьте правильность работы розетки, используя другое электрооборудование. 1 Убедитесь, что кнопка питания полностью отжата.
Нет видео/Индикатор питания горит	Нет изображения или яркости	<ul style="list-style-type: none"> 1 Увеличьте яркость и контраст через OSD. 1 Запустите функцию автотеста монитора. 1 Проверьте состояние контактов на разъеме видеокабеля. 1 Запустите встроенное средство диагностики.
Слабый фокус	Расплывчатость, нечеткость или "снежение" изображения	<ul style="list-style-type: none"> 1 Выполните автонастройку через OSD. 1 Настройте Фазу и Синхронизацию пикселей через OSD. 1 Не используйте видеоудлинители. 1 Выполните сброс монитора на заводские установки. 1 Измените видеоразрешение на соответствующий формат кадра (16:9).
Изображение трясется	Волны на изображении или при движении	<ul style="list-style-type: none"> 1 Выполните автонастройку через OSD. 1 Настройте Фазу и Синхронизацию пикселей через OSD. 1 Выполните сброс монитора на заводские установки. 1 Проверьте окружающие условия. 1 Переместите монитор и проверьте в другом помещении.
Отсутствующие пиксели	Точки на LCD-экране	<ul style="list-style-type: none"> 1 Выключите и включите питание. 1 Постоянно выключенный пиксель - это естественный дефект, которым характеризуется LCD-технология. 1 Запустите встроенное средство диагностики.
Яркие пиксели	Яркие точки на LCD-экране	<ul style="list-style-type: none"> 1 Выключите и включите питание. 1 Постоянно выключенный пиксель - это естественный дефект, которым характеризуется LCD-технология. 1 Запустите встроенное средство диагностики.
Проблемы с яркостью	Изображение слишком тусклое или яркое	<ul style="list-style-type: none"> 1 Выполните сброс монитора на заводские установки. 1 Выполните автонастройку через OSD. 1 Увеличьте яркость и контраст через OSD.
Geometric Distortion	Экран отцентрирован неправильно.	<ul style="list-style-type: none"> 1 Выполните сброс монитора на заводские установки. 1 Выполните автонастройку через OSD. 1 Увеличьте яркость и контраст через OSD.
Горизонтальные/вертикальные линии	На экране присутствует одна или несколько линий	<ul style="list-style-type: none"> 1 Выполните сброс монитора на заводские установки. 1 Выполните автонастройку через OSD. 1 Настройте Фазу и Синхронизацию пикселей через OSD. 1 Запустите автотест монитора и определите, есть ли линии в режиме автотеста. 1 Проверьте состояние контактов на разъеме видеокабеля. 1 Запустите встроенное средство диагностики.
Проблемы с синхронизацией	Экран кажется разорванным	<ul style="list-style-type: none"> 1 Выполните сброс монитора на заводские установки. 1 Выполните автонастройку через OSD. 1 Настройте Фазу и Синхронизацию пикселей через OSD. 1 Запустите автотест монитора и определите, есть ли разрывы экрана в режиме автотеста. 1 Проверьте состояние контактов на разъеме видеокабеля. 1 Перезапустите компьютер в <i>безопасном режиме</i>.
Вопросы безопасности	Признаки дыма или искры	<ul style="list-style-type: none"> 1 Не выполняйте никаких действий по устранению неисправностей. 1 Незамедлительно обратитесь в Dell.
Периодические проблемы	Сбой монитора при включении и выключении	<ul style="list-style-type: none"> 1 Проверьте подключение видеокабеля к монитору, а также соответствующее подключение компьютера. 1 Выполните сброс монитора на заводские установки. 1 Запустите автотест монитора и определите, есть ли периодические проблемы в режиме автотеста.
Отсутствует цвет	Отсутствует цвет изображения	<ul style="list-style-type: none"> 1 Запустите функцию автотеста монитора. 1 Проверьте подключение видеокабеля к монитору, а также соответствующее подключение компьютера.

		<ul style="list-style-type: none"> 1 Проверьте состояние контактов на разъеме видеокабеля.
Неверный цвет	Несоответствующий цвет изображения	<ul style="list-style-type: none"> 1 Измените режим настройки цвета в меню настроек цвета OSD на Графика или Видео в зависимости от приложения. 1 Попробуйте установить различные Параметры заданного цвета в Настройках цвета OSD. Настройте значение R/G/B в Настройках цвета OSD, если Управление цветом отключено. 1 Измените формат входа цвета на PC RGB или YPbPr в Дополнительных настройках OSD. 1 Запустите встроенное средство диагностики.
Удержание статического изображения на мониторе в течение продолжительного времени.	Слабая тень от статического изображения на экране	<ul style="list-style-type: none"> 1 Используйте функцию Управление питанием для выключения монитора всякий раз, когда он не используется (подробнее см. Режимы управления питанием). 1 В качестве альтернативы используйте динамическую экранную заставку. 1 В меню OSD в пункте Сброс на заводские установки выберите Включить оптимизацию LCD. Использование данной опции может занять несколько часов до устранения изображения. 1 ПРИМЕЧАНИЕ: Гарантия не включает прожиг изображения.

Характерные проблемы продукта

Общие признаки	Что происходит	Возможные решения
Слишком маленький экран изображения	Изображение отцентрировано на экране, не заполняет область обзора.	<ul style="list-style-type: none"> 1 Выполните сброс монитора на заводские установки.
Невозможно настроить монитор с помощью кнопок на передней панели	OSD не появляется на экране	<ul style="list-style-type: none"> 1 Выключите монитор, отключите сетевой шнур, подключите его снова, а затем включите монитор.
Нет входного сигнала при нажатии пользовательских средств управления	Нет изображения, индикатор горит синим. При нажатии "вверх", "вниз" или "Меню" появится сообщение "Нет входного сигнала".	<ul style="list-style-type: none"> 1 Проверьте источник сигнала. Убедитесь, что компьютер не находится в режиме энергосбережения, передвинув мышь или нажав клавишу на клавиатуре. 1 Проверьте соответствующее подключение сигнального кабеля. В случае необходимости переподключите его. 1 Выполните сброс компьютера или видеоплеера.
Изображение не полностью заполняет экран.	Изображение не полностью заполняет экран по высоте или ширине.	<ul style="list-style-type: none"> 1 Ввиду различных видеоформатов (формат кадра) DVD монитор может показывать изображение в полноэкранном режиме. 1 Запустите встроенное средство диагностики.

[Назад на страницу содержания](#)